



Unidades en mm





Rev.1	19/10/2022	PRIMERA EMISIÓN	AZDM	AZDM	ALP
ESTADO:		PRELIMINAR			
CLIENTE:		IGNIS GENERACIÓN			
PLANTA:		PROYECTO DE BATERÍAS 1 MW ALMACENAMIENTO ACADIEMS			
TÍTULO:		CONTENEDOR 20" PARA ALMACENAMIENTO DE BATERÍAS			
Nº PLANO:		04 DETALLES EDIFICIOS		ESCALA: S/E	PROYECCIÓN: 
				HOJA Nº: 1 DE 3	TAMAÑO: A3

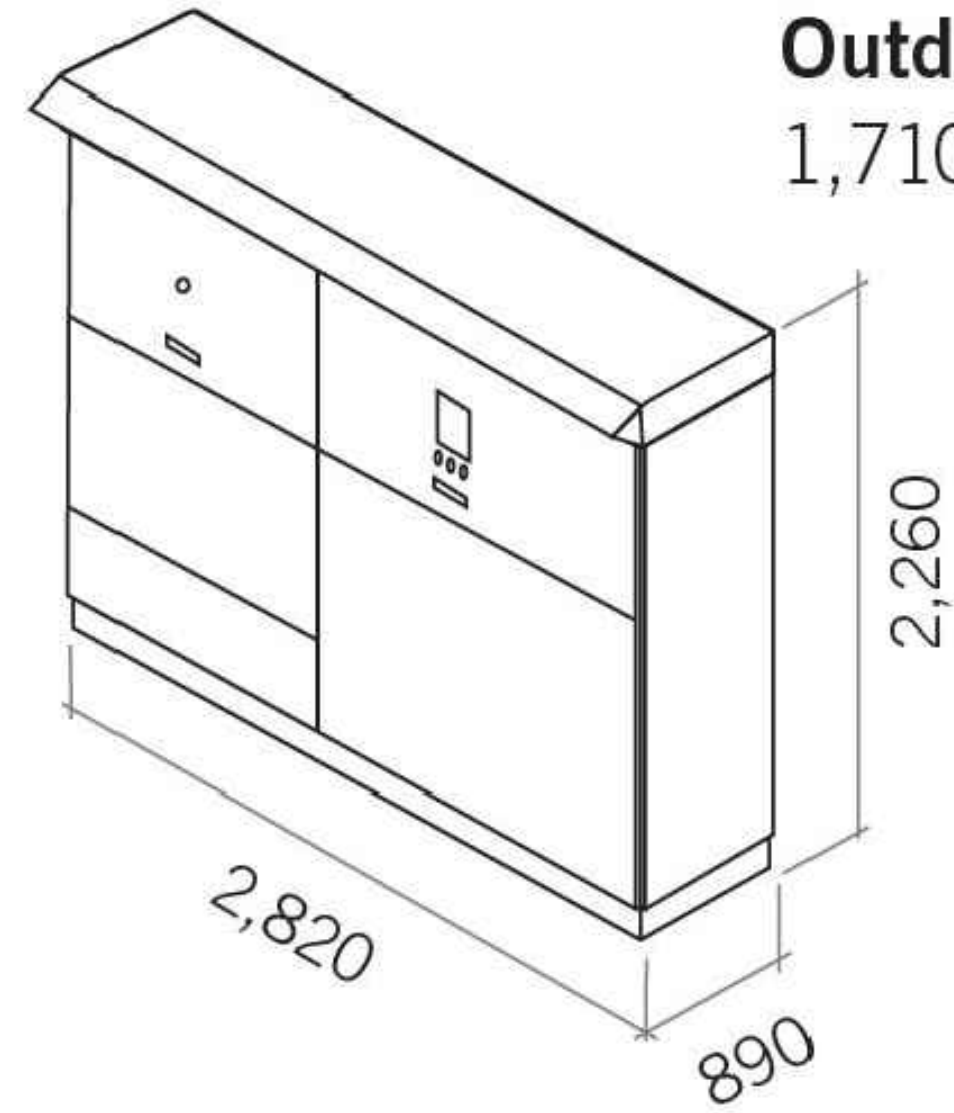

Size (mm)



Outdoor
1,710 kg.

Rev.1	19/10/2022	PRIMERA EMISIÓN	AZDM	AZDM	ALP	
ESTADO:		PRELIMINAR				
CLIENTE:	IGNIS GENERACIÓN					
PLANTA:	PROYECTO DE BATERÍAS 1 MW ALMACENAMIENTO ACADIEMS					
TÍTULO:	INVERSOR INGECON SUN STORAGE SERIE B					
Nº PLANO:	04 DETALLES EDIFICIOS				ESCALA: S/E	PROYECCIÓN: 
					HOJA Nº: 2 DE 3	TAMAÑO: A3

Sección EHC-5 T2L

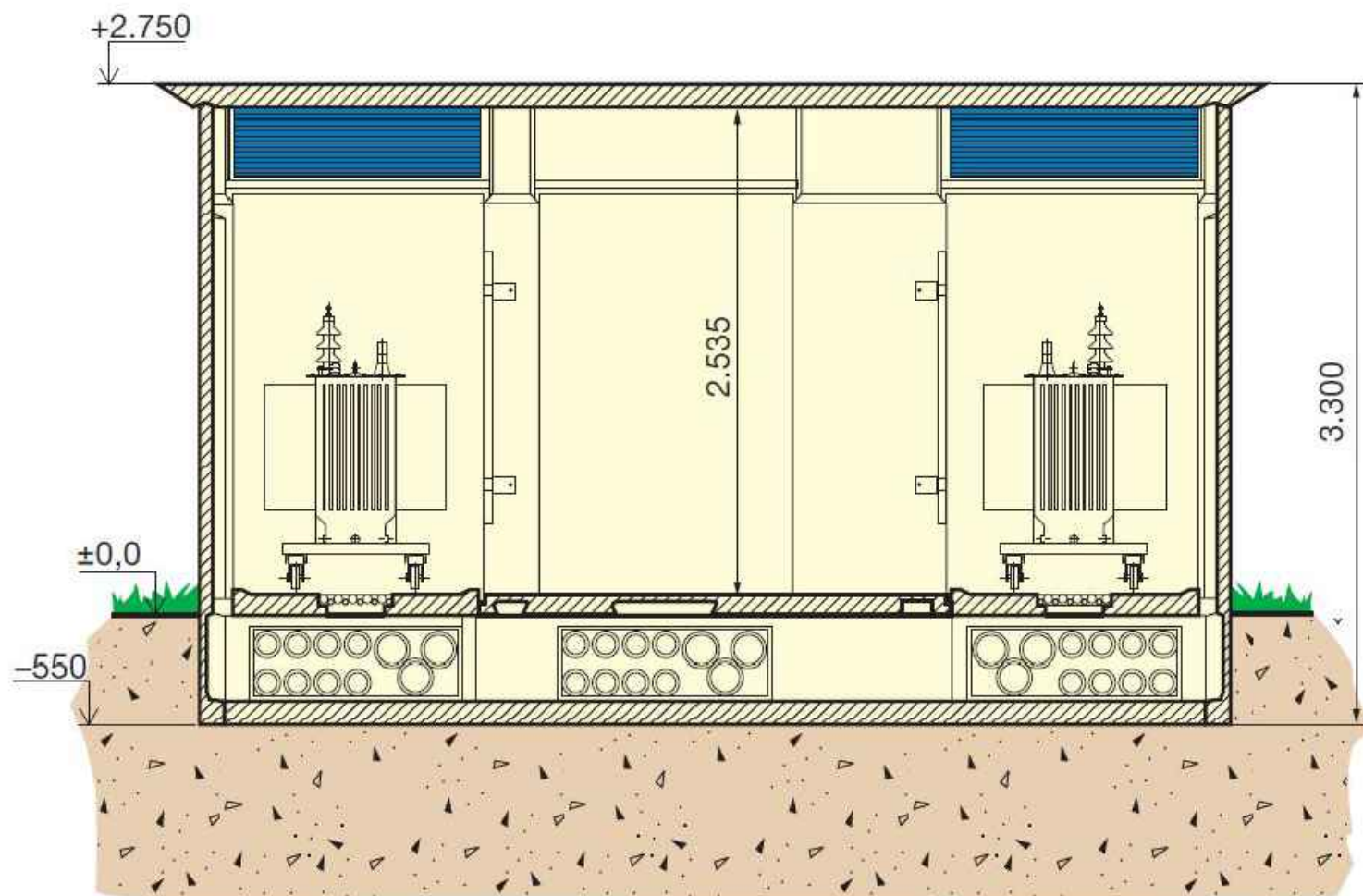

Planta EHC-5 T2L

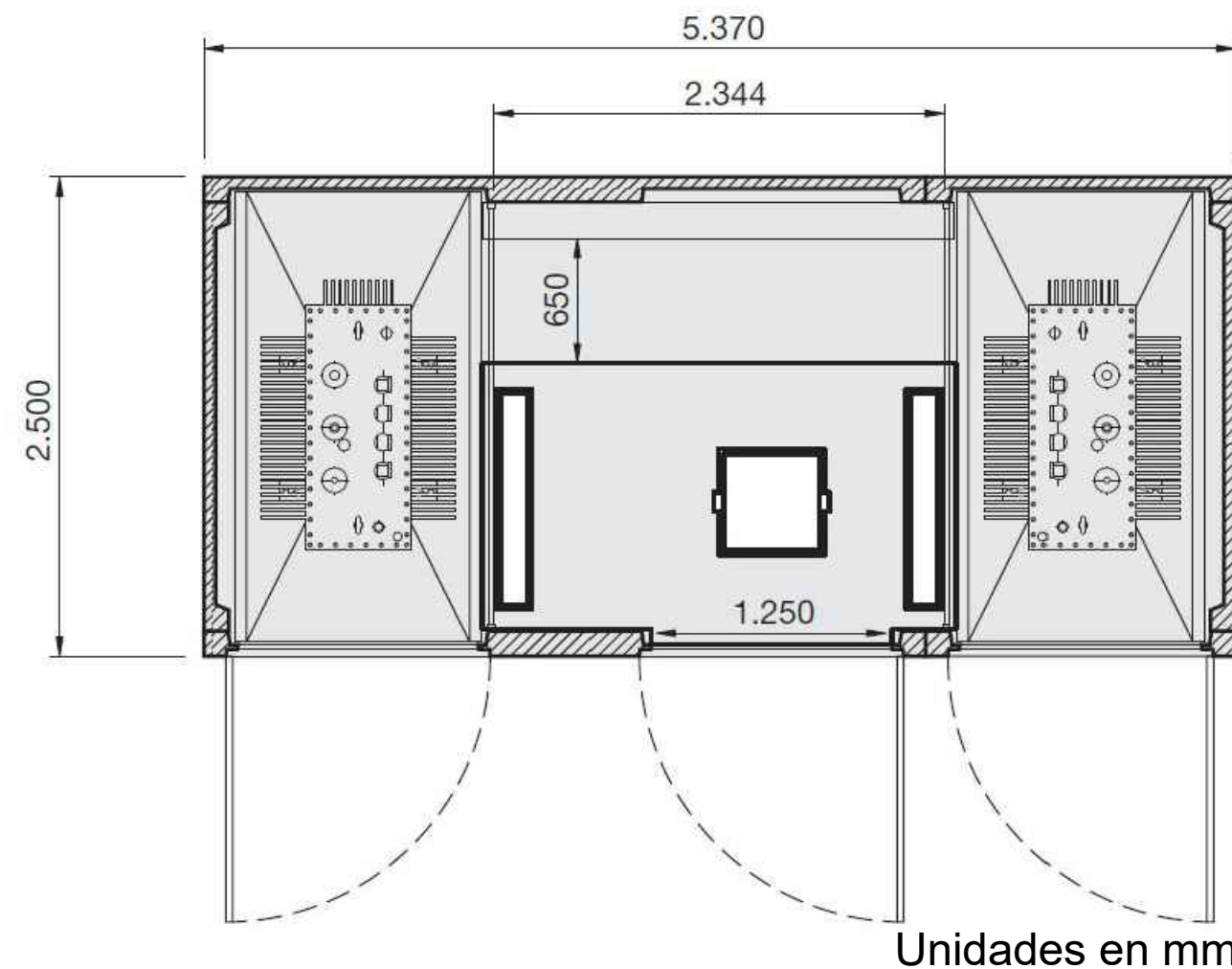

Unidades en mm

Centro de transformación prefabricado

EHC-5 T2L con:

- 2 celdas de línea.
- 2 celdas de protección por fusible.
- 2 cuadros BT UNESA de 4 salidas.
- 2 transformadores.

Rev.1	19/10/2022	PRIMERA EMISIÓN	AZDM	AZDM	ALP
ESTADO:		PRELIMINAR			
CLIENTE:		IGNIS GENERACIÓN			
PLANTA:		PROYECTO DE BATERÍAS 1 MW ALMACENAMIENTO ACADIEMS			
TÍTULO:		CENTRO DE TRANSFORMACIÓN DE POTENCIA Y DE SERVICIOS AUXILIARES			
Nº PLANO:		04 DETALLES EDIFICIOS			
ESCALA:		S/E		PROYECCIÓN:	
HOJA Nº:		3 DE 3		TAMAÑO:	
				A3	

